

非常感謝您購買twinno品牌的產品
請在使用前，詳細閱讀使用說明書，幫助您正確使用本公司產品。
請妥善保管好本使用說明書，以便需要的時候可以隨時的查閱。



目錄

1. 儀表簡介	2
2. 技術參數	2
3. 使用注意事項	3
4. 液晶顯示畫面	3
5. 按鍵簡介	4
6. 電池和電極的安裝	4
7. 測量前準備	5
8. 樣品測量	6
9. 電極的零點校準	6
10. 設定模式	7
11. 產品包裝	7
12. 出錯提示	8
13. 質保條款	8

twinno
twinno Liquid Analysis Solutions

1. 儀表簡介

- 精準測量，簡易快速，溫度補償
- 不受低溫影響，不受樣品濁度與顏色影響
- 4鍵簡易操作 握持舒適 單手完成精確值測量
- 背光螢幕 多行顯示 方便閱讀
- 讀值自動鎖定功能
- 全系列 1*1.5V AAA 電池 易更換電池和電極
- 使用者可自行更換的面電極



背光螢幕 多行顯示
方便閱讀



1*1.5 AAA
電池壽命長

2. 技術參數

測量範圍	0.01-100.0 mg/L
精確度	±2.5%
溫度範圍	5-40 °C
溫度補償	有
樣品需求	50 ml
樣品處理	pH < 1.7
應用	水產養殖，水族觀賞，食品，飲料，飲用水，地表水，污水，廢水
螢幕	20 * 30 mm 多行液晶顯示幕
保護等級	IP67
自動背光	背光時間1分鐘自動關閉
電源	1x1.5V AAA7號電池
尺寸	(H×W×D) 185×40×48 mm
重量	95 克

-2-

3. 使用注意事項



切勿故意投擲敲打，並且不要過分用力擠壓扭動。
切勿直接放置在陽光下曝曬，或放置在高溫和高濕度的場合
使用前請用乾淨的紙巾或布將探頭擦乾淨

4. 液晶顯示畫面

- 該圖示表示設定模式
- 該圖示表示資料穩定
- 該圖示表示校準模式
- 該圖示表示低電量指示圖示
- 該圖示表示測量模式
- 該圖示表示讀值穩定後自動鎖定功能圖示
- 該圖示表示資料鎖定狀態
- 該圖示表示進行校準中

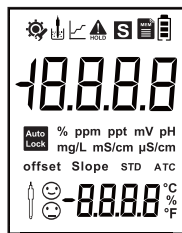

-3-

5. 按鍵簡介

	長按該鍵作為開關機鍵 在測量狀態時短按該鍵作為背光燈的開關鍵 在校準和設定狀態時作為退出鍵使用
	在測量狀態時按該鍵作為校準鍵使用 在測量模式下長按該鍵可顯示儀錶的各種參數 在校準和設定狀態下作為向上調節鍵使用
	在測量狀態時按該鍵作為設定鍵使用 在校準和設定狀態下作為向下調節鍵使用
	在校準和設定狀態下作為確認鍵使用 在自動鎖定模式下作為解鎖功能使用

按鍵操作提示:

短按: 短按為按下後立即鬆開按鍵。

(下文中不注明則為短按)
長按: 長按為按下按鍵3秒後鬆開按鍵。

按住: 按住為按下按鍵不放，並在一定時間後加速，直到資料調整到使用者需要值時再鬆開按鍵。

6. 電池和電極的安裝

如右圖所示，從箭頭方向開始依次旋開螺絲帽，輕輕拔下電極頭，安裝好電池（注意電極正負方向），再依次安裝好電極頭及電極帽。

當電池電量不足時，螢幕上方出現電池電量不足提示（參見液晶顯示說明），請使用者更換說明書推薦的同型號電池。

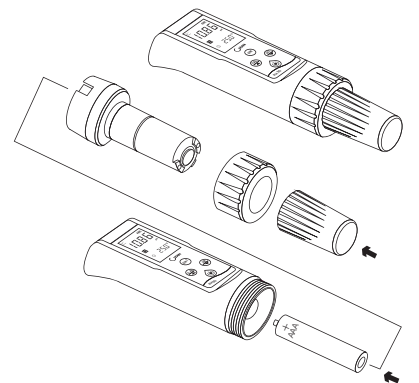

-4-

標液說明

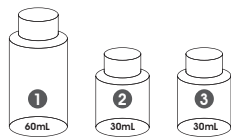

- ①號 樣品調節液 NO230-S1
- ②號 電極電解液 NO230-S2
- ③號 零點標準液

7. 測量前準備



- a. 旋下電極膜蓋，確認電極金屬部分是褐色。若為銀白色，則應更換新電極。
- b. 確認電極膜片表面沒有污漬或破損。
- c. 膜蓋裡面有6分滿的電解液。
- d. 旋上膜蓋，一分鐘後，可以開始測量。

電極電解液每三個月更換一次即可

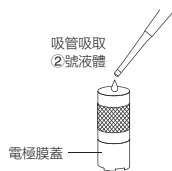

電極金屬為褐色

-5-

8. 樣品測量

取50ml樣品，置入量測杯內。
以吸管吸取1號調節液，緩緩滴入10滴（約0.4ml），完成樣品調整。
將測試筆置入杯內，深度不超過5cm
緩緩攪動，待最大讀值出現，就完成測量。

* 每50ml待測樣品內滴10滴（≈0.4ml）①號液體

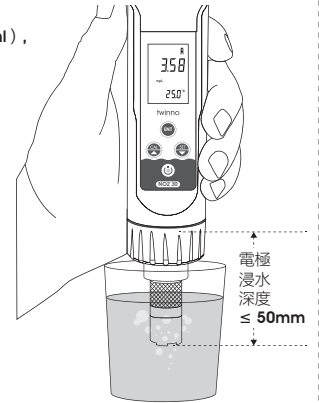

9. 電極的零點校準

將6ml "3號標準液"倒入測試筆保護蓋，與保護蓋內緣刻度齊平。

旋下電極膜蓋，並蓋上裝有"3號標準液"的筆蓋。

一分鐘後，短按 **CAL** 鍵，靜置等候，待讀值穩定後畫面自動跳轉至數值模式，

電極的零點標準值是-72mV，請直接以 **SET** **CAL** 鍵調整至-72mV，

並按 **ENT** 鍵確認。校正完成，畫面自動跳轉到量測畫面。

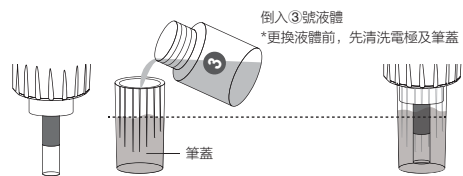

-6-

10. 設定模式

在測量狀態下，按 **SET** 鍵即可進入設定模式，液晶會顯示相應的畫面作為提示。使用者可以按 **SET** 鍵或 **CAL** 鍵來選擇需要設定的功能表，然後按 **ENT** 鍵進入，用 **SET** 鍵或 **CAL** 鍵對具體的設定內容進行選擇或調節，然後用 **ENT** 鍵進行確認，也可以按 **ENT** 鍵返回到測量模式。

設定功能表結構如下：

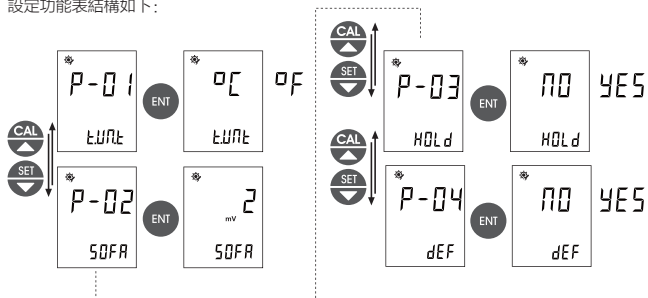

- P01：溫度單位選擇，該功能表中可以對溫度的單位進行選擇，有 °C 和 °F 可供客戶使用。
- P02：電極零點電位偏移調整。
- P03：自動鎖定，該功能表可以對測試資料穩定後是否開啟或關閉自動鎖定功能進行設定。
- P04：回復出廠設定，該功能表可以將儀表的設定值恢復到出廠時的預設值。

11. 產品包裝

外包装尺寸: (L*W*H) 235*235*70mm
重量: 700g

NO230 測試計機身
電極
1.5V AAA電池*1

- ①號 樣品調節液 NO230-S1
- ②號 電極電解液 NO230-S2
- ③號 零點標準液
150ml塑膠量杯
膜頭 * 2

-7-

12. 出錯提示

儀表在校準出錯時會顯示ERR作為出錯提示，用戶可檢查相應的電極及標準溶液排除故障。

13. 質保條款

擔保

twinnio品牌的產品內在材料和製作品質方面力求最高品質，若保修期內出現問題。我們有義務保證產品的更換或維修！

在保修期內：若非不當或不正確使用而造成的損壞，有必要維修的，請您先預付運費並將儀表妥善包裝好後運回，我們將免費為您修理。

故障不在保修期內，或者我鑒定故障或損壞為正常磨損、誤操作、缺少維護、濫用、安裝不當以及變更或反常狀況，將不予以受理保修申請。

超出保修期的產品，維修需要收取一定的基本的費用。維修費用不會超過產品成本。我們不會對突發事件或間接事故造成的人身或財產損壞負責。另外，我們也不會對安裝、使用或無能使用該產品所造成的任何其他損失、損壞或費用支出負責。

返修

任何理由的產品返修必須通過返修卡的形式遞交申請(RIR)並經過我司客戶服務部的批准才可以返回。

申請返修批准時，必須寫明返修的物品名、數量及理由，返修物品必須仔細的包裝以免在運輸途中損壞且加保險。

我們不對任何因粗劣的包裝而造成的損壞承擔責任。

產品返修指南

產品返修時，應使用儀表原來的包裝，否則應該用氣泡袋包裹再用瓦楞紙盒包裝，最好再附上故障的簡要的說明便於twinnio客戶服務部檢核該產品。

在中國地區，如有任何疑問請立即聯繫twinnio的授權經銷商，或聯繫twinnio台灣客服中心—科霖儀器，電話：02-86683730，謝謝。

* 不定期的產品資訊更新，請查詢當地經銷商或流覽 www.cleaninst.com 網站。

-8-