

使用說明書

非常感謝您購買CLEAN品牌的產品
請在使用前，詳細閱讀使用說明書，幫助您正確使用本公司產品。
請妥善保管好本使用說明書，以便需要的時候可以隨時的查閱。

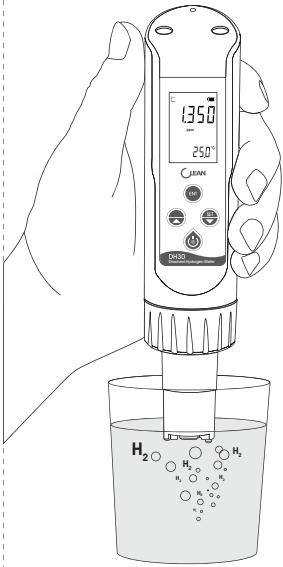

包裝內產品清單：
主機 DH30
電極 CS6931
電極保護溶液 SL6080 (30ml/瓶x1)
擦拭紙 CW100 (50*25mm)x3
電池 (內部安裝完成)
操作說明書 (附保證書)

CLEAN
INSTRUMENTS
www.cleaninst.com
Customer Service: CS@cleaninst.com

CLEAN INSTRUMENTS CO. LTD
台灣 新北市中和區忠孝街140號2樓

2. 使用注意事項

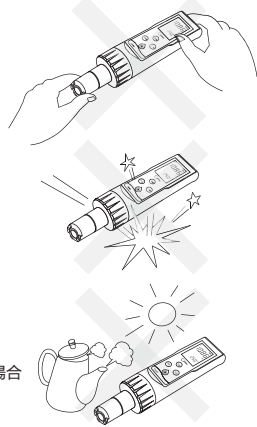
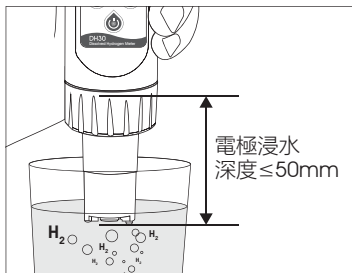

切勿故意投擲敲打，並且不要過分用力擠壓扭動。
切勿直接放置在陽光下曝曬，或放置在高溫和高濕度的場合
使用前請用乾淨的紙巾或布將探頭擦乾淨

3. 液晶顯示畫面

- 該圖示表示設定模式
 - 該圖示表示資料穩定
 - 該圖示表示低電量指示圖示
 - 該圖示表示測量模式
 - 該圖示表示讀值穩定後自動鎖定功能圖示
 - 該圖示表示資料鎖定狀態
- 8888 讀值顯示
ppm, mV - 量測單位

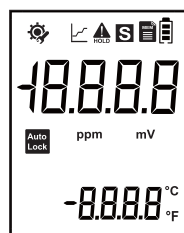

目錄

1. 儀表簡介	2
2. 使用注意事項	3
3. 液晶顯示畫面	3
4. 按鍵簡介	4
5. 電池和電極的安裝	4
6. 測量模式	5
7. 設定模式	5
8. 技術參數	6
9. 產品包裝	7
10. 電極的使用與維護	7
11. 出錯提示	8
12. 質保條款	8

1. 儀表簡介

- 4鍵簡易操作 握持舒適 單手完成精確值測量
- 背光螢幕 多行顯示 方便閱讀
- 無操作5分鐘自動關機
- 讀值自動鎖定功能
- 全系列 1*1.5V AAA 電池 易更換電池和電極
- 使用者可自行更換的面電極



背光螢幕 多行顯示
方便閱讀



1*1.5V AAA
電池壽命長

4. 按鍵簡介

	長按該鍵作為開關機鍵 在測量狀態時短按該鍵作為背光燈的開關鍵 設定狀態、mV顯示狀態 短按該鍵作為逸出鍵使用
	設定狀態下作為向上調節鍵使用 在量測狀態時長按該鍵為mV值顯示
	在測量狀態時按該鍵作為設定鍵使用 設定狀態下作為向下調節鍵使用
	設定狀態下作為確認鍵使用 在自動鎖定模式下作為解鎖功能使用

按鍵操作提示：

短按：短按為按下後立即鬆開按鍵。
(下文中不注明則為短按)

長按：長按為按下按鍵3秒後鬆開按鍵。

按住：按住為按下按鍵不放，並在一定時間後加速，直到資料調整到使用者需要值時再鬆開按鍵。

5. 電池和電極的安裝

如右圖所示，從箭頭方向開始依次旋開螺旋帽，輕輕拔下電極頭，安裝好電池（注意電極正負方向），再依次安裝好電極頭及電極帽。
當電池電量不足時，螢幕上方出現電池電量不足提示（參見液晶顯示說明），請使用者更換說明書推薦的同型號電池。

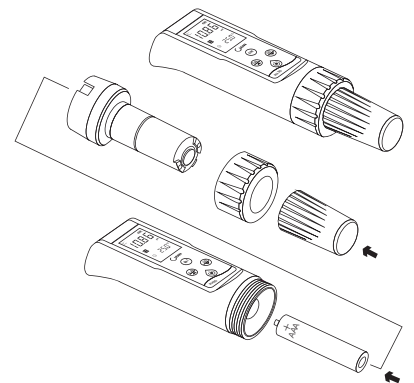









6. 測量模式

在正確安裝好電池和電極的情況下，按  鍵即可開機。儀表經過自檢LCD全顯後即進入測量模式。

被測資料還未穩定時液晶頂部的測量圖示在閃爍，當頂部的穩定圖示顯示時表示被測資料已經穩定。

7. 設定模式

在測量狀態下，按  鍵即可進入設定模式，液晶會顯示相應的畫面作為提示。使用者可以按  鍵或  鍵來選擇需要設定的功能表，然後按  鍵進入，用  鍵或  鍵對具體的設定內容進行選擇或調節，然後用  鍵進行確認，也可以按  鍵退回到測量模式。

設定功能表結構如下：

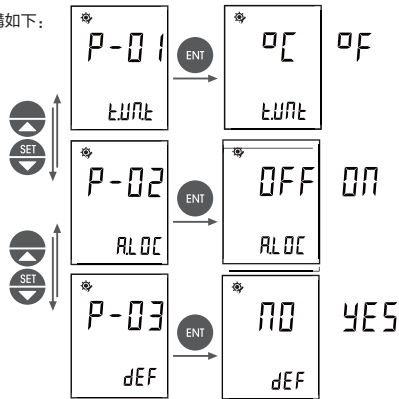

- P01：溫度單位選擇，該功能表中可以對溫度的單位進行選擇，有 °C 和 °F 可供客戶使用。
P02：自動鎖定，該功能表可以對測試資料穩定後是否開啟或關閉自動鎖定功能進行設定。
P03：回復出廠設定，該功能表可以將儀表的設定值恢復到出廠時的預設值。

-5-

10. 電極的使用與維護

【注意事項】

1. 保持膜片部位的清潔。
2. 電極使用後請將電極頭部用清水清洗乾淨，並蓋上保護蓋。
備註：電極使用結束後，膜片周圍若有殘留微量水分與溶液，主機螢幕可能會顯示亂數值。
3. 若電極膜片部位附著了髒汙與礦物質成分感應度就會降低，可能無法執行充分的測定，請用擦拭紙研磨擦拭電極金屬膜片，確保膜頭清潔。
若電極在自來水中讀值不為0.000ppm，請更換電極。
4. 電極的使用壽命。會因使用頻率而有所不同，大致上請於一年更換電極。

【電極金屬膜片清潔順序】

1. 請旋轉取下電極保護瓶。（請注意不要讓溶液從電極保護瓶中流出來）
2. 手拿擦拭紙（粗糙面朝上），在紙上滴數滴的水。
3. 將電極金屬膜片底面水準地接觸滴了水的擦拭紙，像寫8這個字那樣摩擦旋轉10次左右。
4. 再以乾淨的水將金屬膜片表面的髒汙沖洗乾淨，確認數值是否為(0)之後，再蓋上電極保護瓶。

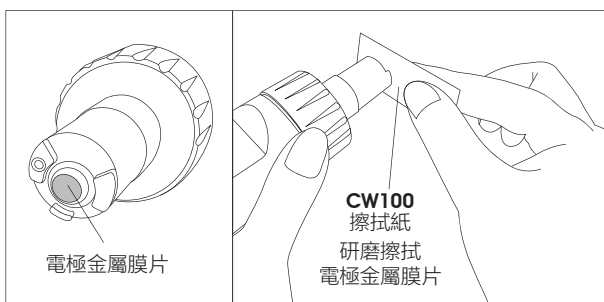

-7-

8. 技術參數

溶解氫濃度量測範圍	0.000 ~ 1.800 ppm
解析度	0.001 ppm
準確度	±0.002 ppm
溫度	°C, °F 可選
溶解氫電極	CS6931 可更換溶氫電極
螢幕	20 * 30 mm 多行液晶顯示幕
螢幕背光	可關閉(默認開機為開啟背光)
自動關機	5分鐘
供電電源	1x1.5V AAA7號電池
使用環境	-5 °C ~ 60 °C; 相對濕度 < 90%
保護等級	IP67
尺寸	(H×W×D) 185×40×48 mm
重量	95 克

9. 產品包裝



外包裝尺寸: (L*W*H) 210*100*65mm
重量: 350g

包裝內產品清單:
主機 DH30
電極 CS6931
擦拭紙 CW100 (50*25mm)x3
電池 1*1.5V AAA電池 (內部安裝完成)
操作說明書 (附保證書)

-6-

11. 出錯提示

儀表在校準出錯時會顯示ERR作為出錯提示，用戶可檢查相應的電極及標準溶液排除故障。

12. 質保條款

擔保

CLEAN品牌的產品內在材料和製作品質方面力求最高品質，若保修期內出現問題，CLEAN公司有義務保證產品的更換或維修。

在保修期內：若非不當或不正確使用而造成的損壞，有必要維修的，請您先預付運費並將儀表妥善包裝好後運回，我們將免費為您修理。

故障不在保修期內，或者CLEAN公司鑒定故障或損壞為正常磨損、誤操作、缺少維護、濫用、安裝不當以及變更或反常狀況，將不予以受理保修申請。

超出保修期的產品，維修需要收取一定的基本的費用。維修費用不會超過產品成本。

CLEAN公司不會對突發事件或間接事故造成的人身或財產損壞負責。另外，CLEAN公司也不會對安裝、使用或無能力使用該產品所造成的任何其他損失、損壞或費用支出負責。

返修

任何理由的產品返修必須通過返修卡的形式遞交申請(RIR)並經過CLEAN公司客戶服務部的批准才可以返回。

申請返修批准時，必須寫明返修的品名、數量及理由，返修物品必須仔細的包裝以免在運輸途中損壞並且加保險。

CLEAN公司不對任何因粗劣的包裝而造成的損壞承擔責任。

產品返修指南

產品返修時，應使用儀表原來的包裝，否則應該用氣泡袋包裹再用瓦楞紙盒包裝，最好再附上故障的簡要的說明便於CLEAN客戶服務部檢修該產品。

在中國地區，如有任何疑問請立即聯繫CLEAN的授權經銷商，謝謝。

* 不定期的產品資訊更新，請查詢當地經銷商或流覽 www.cleaninst.tw 網站。

-8-